

Tabisafe® S10

Telepítés és üzemeltetési utasítások

EZEKET AZ UTASÍTÁSOKAT EL KELL OLVASNI A TELEPÍTÉS ÉS AZ ELSŐ ÜZEMBE HELYEZÉS ELŐTT

Termékbevezetés

- Kompakt szekrény kis mobil eszközök, például okostelefonok egyéni tárolására és töltésére.
- Tárolás külön rekeszekben.
- Töltési mód: intelligens dupla USB-A/USB-C töltés (Tabipower® C10 Dual technológia) vagy távirányítású, intelligens USB-C töltés (Tabipower® C16).
- Zárbiztonsági biztonsági (opcionális).
- Minden zár rögzített vagy szabadon állítható kóddal (4 számjegy) van rögzítve.
- Központi töltőrendszer be/ki kapcsolóval és jelzőlámpával.
- Univerzális kompatibilitás: IOS, Android, Chromebook, Windows és e-olvasók.

Leírás

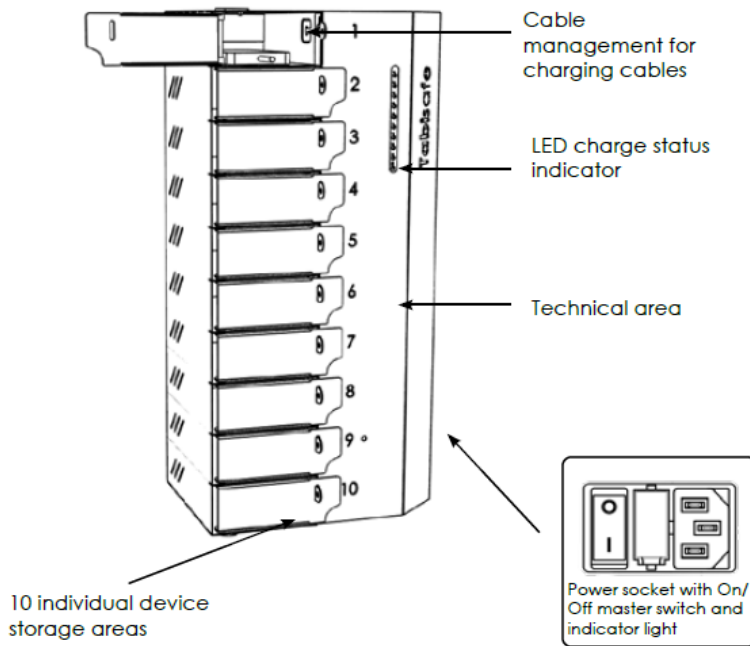

- 10 eszközhely
- Kábelkezelés töltőkábelekhöz
- LED töltési állapotjelző
- Műszaki rész
- Tápcsatlakozó be/ki kapcsolóval és fő kapcsolójelző lámpával

Mellékelt kiegészítők:

- 1 × 3 méteres szögletű tápkábel a teherautó működtetéséhez
- 10 × tartós kábelkötés
- 1 × imványkulcs

Műszaki adatok

Mechanikai tulajdonságok

- Méretek F × M × H (mm): 324 × 237 × 668
- Súly: 18,5 kg

Elektromos tulajdonságok

- Feszültség: 110-230 V
- Frekvencia: 50-60 Hz
- Elektromos áram: 6 A

Környezeti feltételek

	Hőmérséklet	Páratartalom
Működés	10 °C – 40 °C (50 F – 104 F)	10%-tól 80%-ig nem kondenzáló
Tárolás közben	-20 °C – 45 °C (-4 F – 113 F)	5%-tól 95%-ig nem kondenzáló

Tabipower® C10 kettős műszaki specifikációk

Model Tabipower C10 DualVstup: DC 24 V 250 W - 19 A

USB-A (Quick Charge 3.0) Kimenet DC 5-9 V = 3 A / 12 V = 2.25 A

USB-C (Power Delivery 3.0) Kimenet DC 5-9-12-15 V = 3 AVfokozatDC 20 V = 2.25 A

Méretek (P × K × H - mm): 235 × 75 × 54 Nettó tömeg: 425 g

Tabipower® C16 műszaki műszaki előírásai

Model Tabipower C16 Bemenet: DC 24 V, 1200 W, 50 A (max)

USB-C kimenet (PD 3.0/QC4+) DC kimenet 5 = 15 V 3 A, 20 V = 3.25 A 16 Portok: 65 W × 16 (max)

Méretetek (L × W × H - mm): 235 × 75 × 54 Nettó tömeg: 425 g

Biztonsági utasítások

Egyes műveletek tüzet vagy elektromos sokkot okozhatnak. Kérjük, tartsa be a következő utasításokat:

- Ne hajlítsa meg a csatlakozó érintkezőit vagy fogalmait.
- Ha szokatlan zajt, füstöt vagy szagot észlel, azonnal válassza le az USB kábeleket.
- Soha ne szedje szét a készüléket.
- Ne tegyél semmilyen tárgyat a készülék nyílásaiba.
- Győződj meg róla, hogy a termék megfelelően van bedugva.
- Ne használj sérült kábelt.
- Ne tedd a bekapcsolt terméket ágyra, táskába vagy szellőzetlen szekrénybe.
- Csak száraz kendővel tisztítsd a terméket.
- Tartsd tisztán a tápcsatlakozót és a konnektort.
- Tartsd a terméket a gyerekek elérése előtt.

Terméktelepítés

1. lépés: Kapcsold be a tápkábeleket

Nyisd ki az összes szekrényajtót. A kódzárakról lásd a 18. oldalt: Zárolási rendszer utasítások.

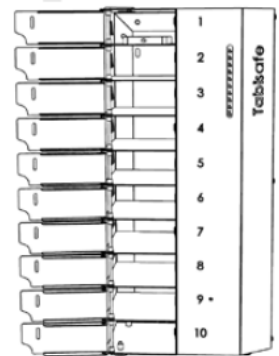

A három rögzítő csavart a mellékelt csásgókulccsal vedd le. Emeld fel és vedd le a fedelet, hogy kinyissa a technikai részt.

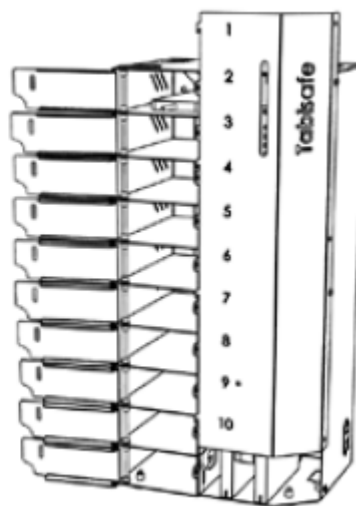
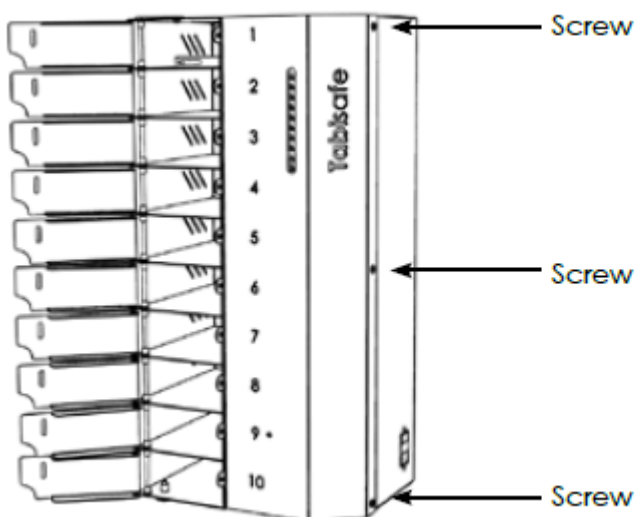

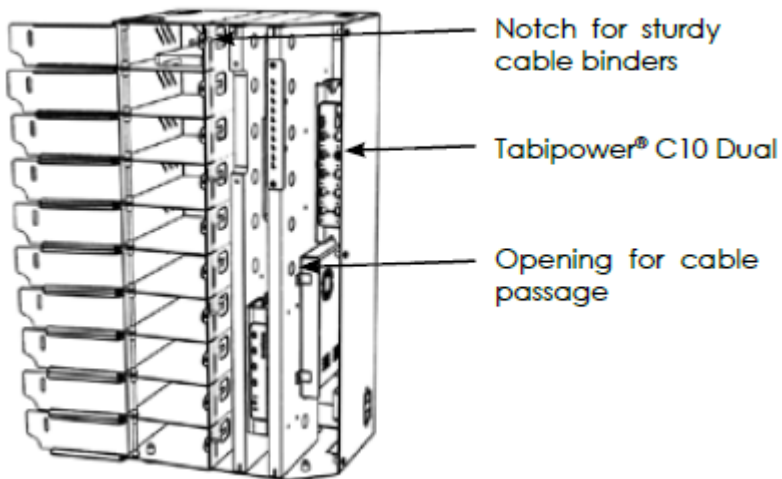

- Tartós kábelkötésekhez vágott kivágás

- Tabipower® C10 Dual

- Kábel vezető lyuk

A különböző tápkábeleket a Tabipower® C10 Dual hubhoz kötsd át. Húzd át az egyes kábeleket a kábelvezető lyukon, majd a vágóba, hogy tartós kábelkötések elérjék azt a helyet, ahol a mobil eszközöket helyezik.

FONTOS: Győződj meg róla, hogy a portba dugott kábel az első levágóba van bedugva (az első dobozban), majd haladj a logikai számozás szerint. Ha ezt az utasítást követik, a LED-ek vagy LED-váltások megfelelnek a töltési kijelzőnek.

FONTOS: Ügyelj rá, hogy a kábelek hosszát állítsd be. A túl nagy hossz kopást okoz a kábeleken. Használd a rendelkezésre álló 10 nagy teherű kábelkötést a kábelek hosszának beállítására, és rögzítsd a kábelt a bevágóhoz a vevő területen.

⚠ A kábelt a technikai rész oldalára kell rögzíteni, hogy elkerüljék a zár vagy az ajtó súrlódását.

- Tartós kábelkötés

- Kábel

- Csatlakozás USB hubhoz

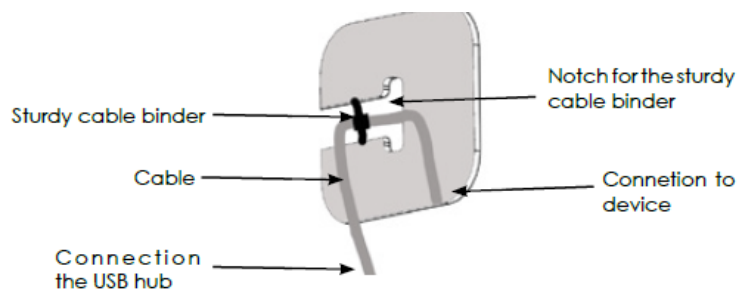

- Tartós kábelkötéshez való kivágás

- Csatlakoztatás az eszközhöz

2. lépés: A szekrény elhelyezése és javítása

Helyezd a szekrényt a kívánt helyre.

⚠ **FONTOS:** A nagyobb biztonság érdekében elengedhetetlen, hogy a szekrényt a falhoz rögzítsük, hogy ne boruljon fel.

⚠ **FIGYELEM:** Ügyelj rá, hogy a fali konzol egy teljesen a falhoz simuljon. **NE HÚZD TÚL A CSAVAROKAT.**

⚠ FIGYELEM: Erősen javasoljuk, hogy konzultáljon vagy bízza meg a telepítést egy hozzáértő személyre (profi szerelő vagy építőipari szakember). A helytelen telepítés bútorok leeséséhez és sérüléshez vezethet. A bútorok falra rögzítéséhez szolgáló csavarok és fali dugók nem tartoznak bele. Válassz olyan csavarokat és csapokat, amelyek megfelelnek a fal anyagának.

Rögzítsd a két fali konzolt a falhoz, ügyelve arra, hogy vízszintesek legyenek és a kívánt magasságban legyenek. Figyelem: elengedhetetlen, hogy a düböket és csavarokat a talaj típusához igazítsuk (tégla, gipszkarton, beton stb.).

Két faltartó közötti távolság: maximum: 225 mm (külső)

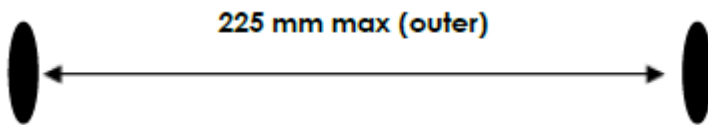

A készülék elejétől csavard a szekrényt a falhoz a megfelelő fali dugókkal és csavarokkal (nem tartalmazni).

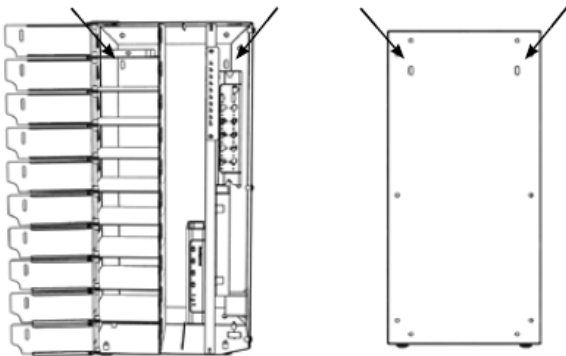

3. lépés: Kapcsold be a szekrényt

Zárd be a technikai részt: tedd vissza a technikai részt, és húzd meg a három rögzítő csavart a mellékelt oltásnyílásgombbal meg.

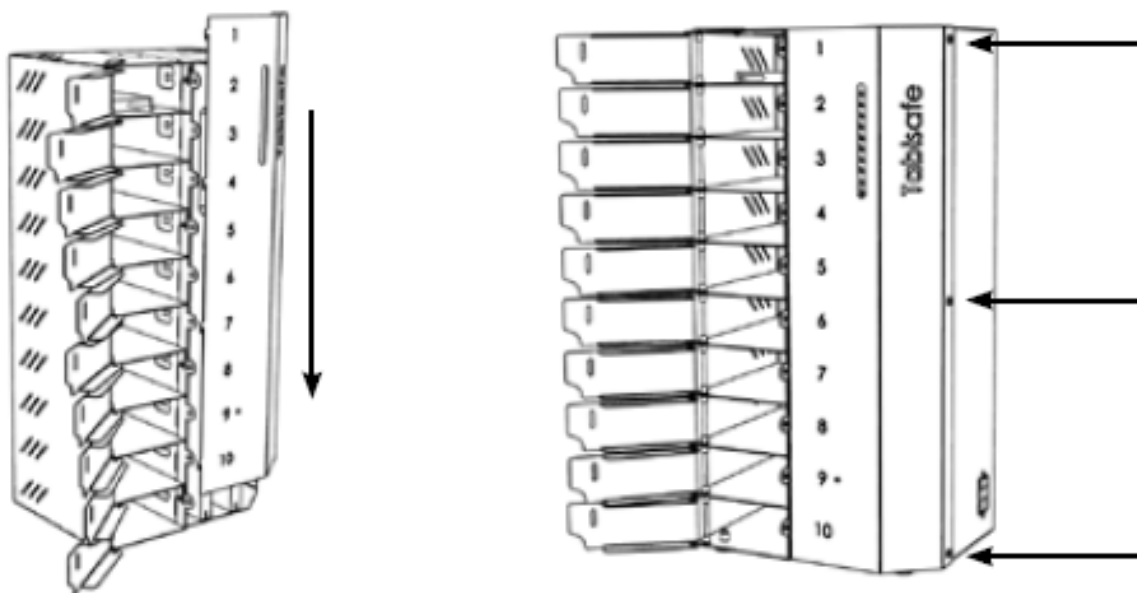

Csatlakoztasd a fővezetékét a szekrényhez, és dugd be egy konnektorba.

FONTOS: biztonsági okokból a 110-230V ~ 50-60Hz 6A, 2P elektromos aljzatot földelni kell.

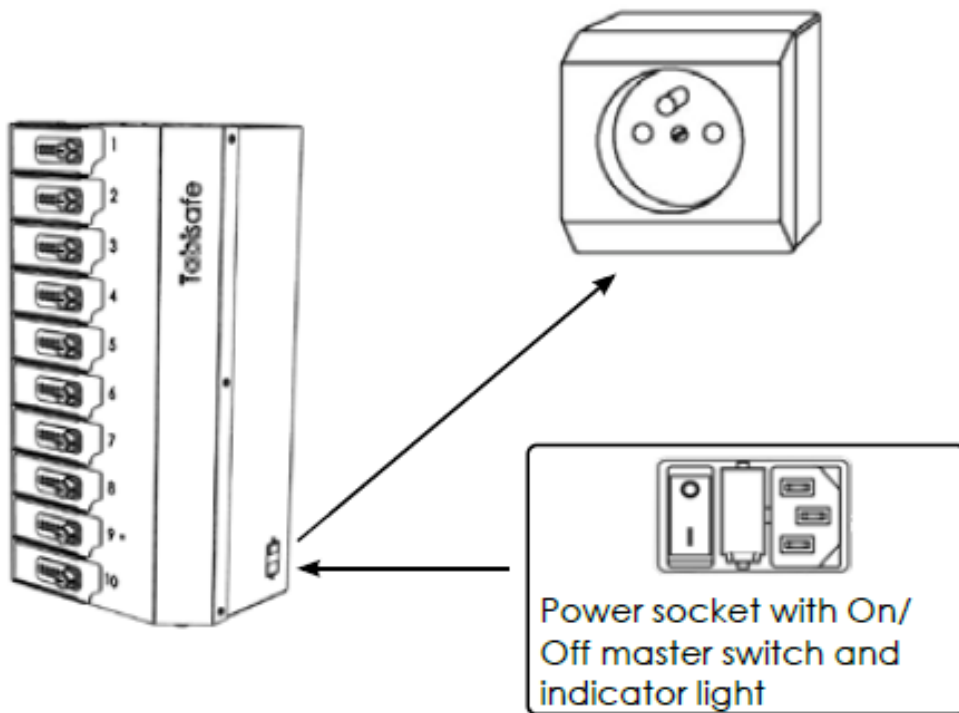

- Fő kapcsoló be/ki és jelzőlámpával

Nyomd meg a szekrény jobb alsó sarkában lévő kapcsolót. A táplálmpa felgyullad.

• **Verze Tabipower® C10 Dual (USB-A/C) és C16**

A Tabipower® okos töltőközpont aktiválódott. Automatikusan kezeli az áramellátást és a töltési megállásokat minden eszköznél.

⚠ Kapcsold ki az eszközt, mielőtt a dobozba tennéd, hogy elkerüld a túlmelegedést és a felesleges energiafogyasztást. Az eszköz töltéséhez kapcsold be a tápkapcsolót. Az eszköz töltését automatikusan a Naotic dobozodba integrált USB hubok irányítják.

Verze Tabipower C10 Dual

- 24V (AV) TÁPEGYSÉG • USB-A és USB-C portok • LED-ek

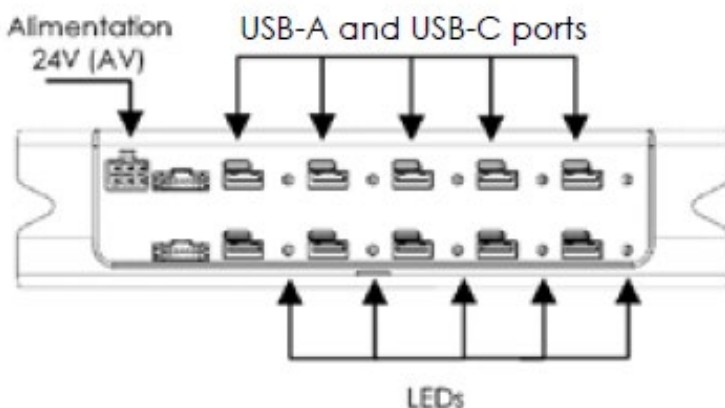

Tabipower C16 verzió

- Tápegység 24V (DC) • USB-C csatlakozók

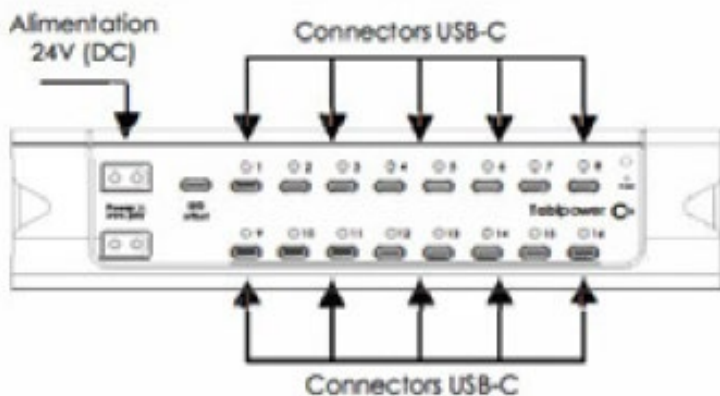

FONTOS: Minden blokkhoz egy USB-A és egy USB-C port tartozik. Egyszerre csak egy port használható töltésre.

LED-ekről

- LED lekapcsolva: nincs csatlakoztatva.
- Piros LED: az eszköz csatlakoztatva töltődik.
- Zöld LED: az eszköz csatlakoztatva és töltő.

Tabipower C16 verzió

A doboz távoli vezérléséhez és beállítások módosításához lásd az alábbi utasításokat.

Tabipower®: távirányító

Fiók létrehozása

1. Töltse le az InnovateCharger alkalmazást okostelefonjára vagy táblagépére, beolvasva az alábbi QR-kódot, vagy keresve az "InnovateCharger" kifejezést az App Store-ban vagy a Google Play Store-ban.

IOS



Android



2. Fiókot kell létrehoznod az alkalmazás használatához. Használhatod az Apple vagy Google ID-t, vagy létrehozhatod fiókot e-mail címmel vagy telefonszámmal.

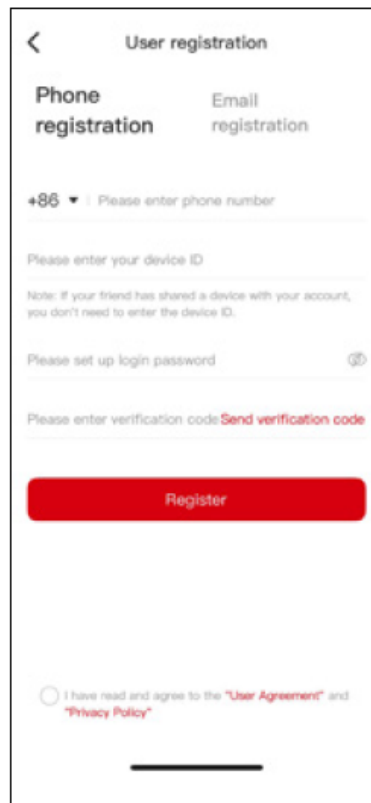
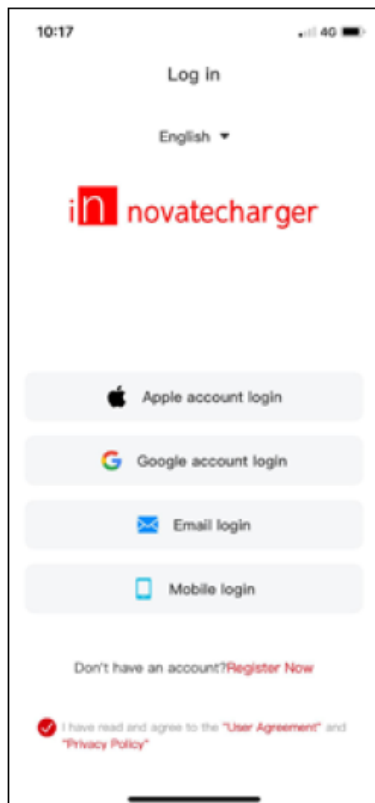

Fiók létrehozása után bejelentkezhetsz, és elkezdheted párosítani a töltőközpontot.

Egy új eszköz párosítása

1. Egy új eszköz párosításához először meg kell ismerned a töltőt.

Kétféle módja van:

- Adja meg a QR kód alatt szereplő eszköz azonosítóját.
- Szkenneled be a töltőn lévő QR-kódot (először engedélyezned kell az alkalmazásnak a készüléked kamerájához).

Ezután lépj a következő lépésre.

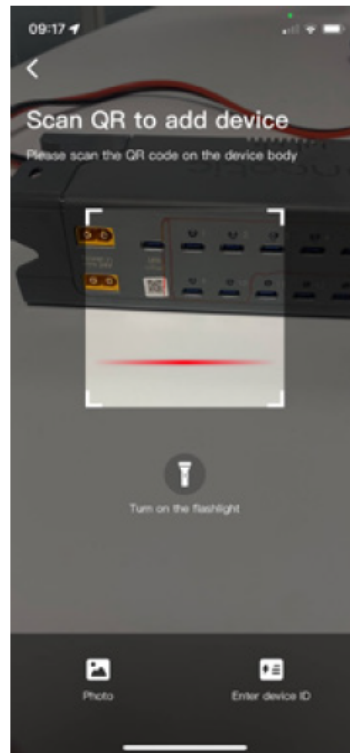
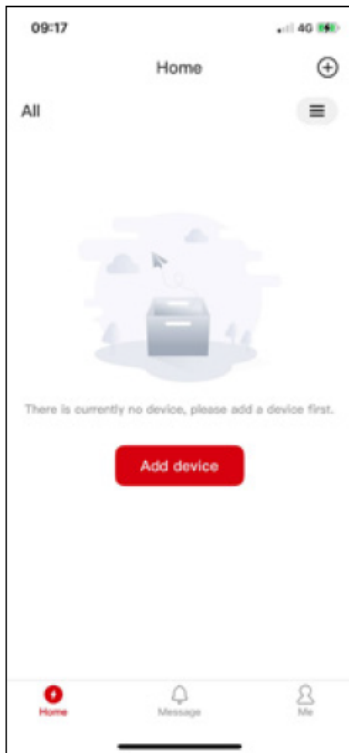

2. Bluetooth párosítás

Kapcsold be a Bluetooth-ot az okostelefonodon vagy táblagépedben.

Nyomd meg és tartsd a RESET gombot (amely a kék LED fény alatt található) néhány másodpercig.

Miután a kapcsolat létrejött, lépj a következő lépésre.

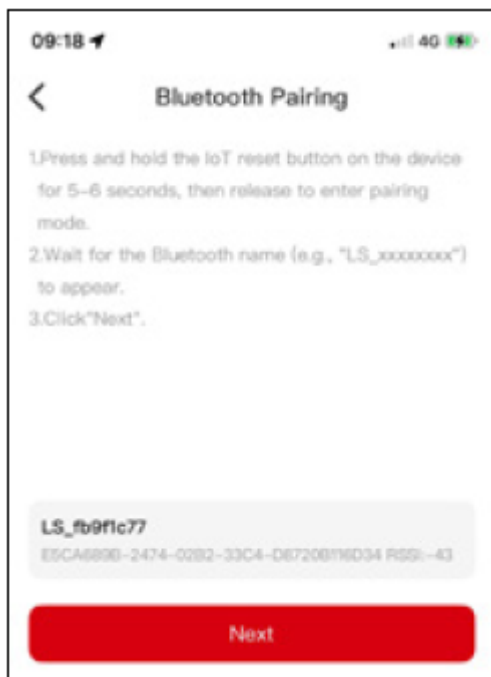

3. Wi-Fi kapcsolat

Csatlakoztasd a dobozt egy Wi-Fi hálózathoz. Kétféle módja van:

- Csatlakoztasd a dobozt az intézmény Wi-Fi hálózatához.
- Csatlakoztasd a dobozt a töltőállomás Wi-Fi hálózatához.

Válassz egy elérhető Wi-Fi hálózatot, és írd be annak a hálózatnak a jelszavát. Nyomd meg a "Next" gombot.

Megjegyzés: A hálózat csak 2,4 GHz-es hálózatokon lehetséges.

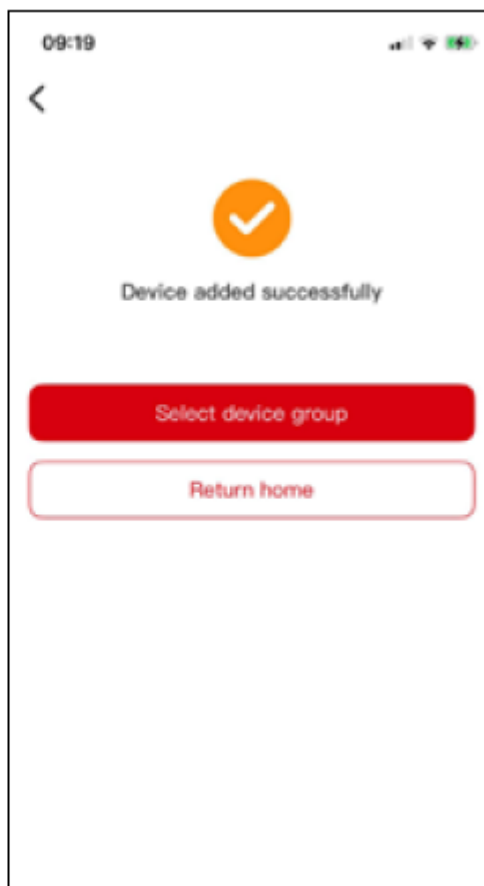
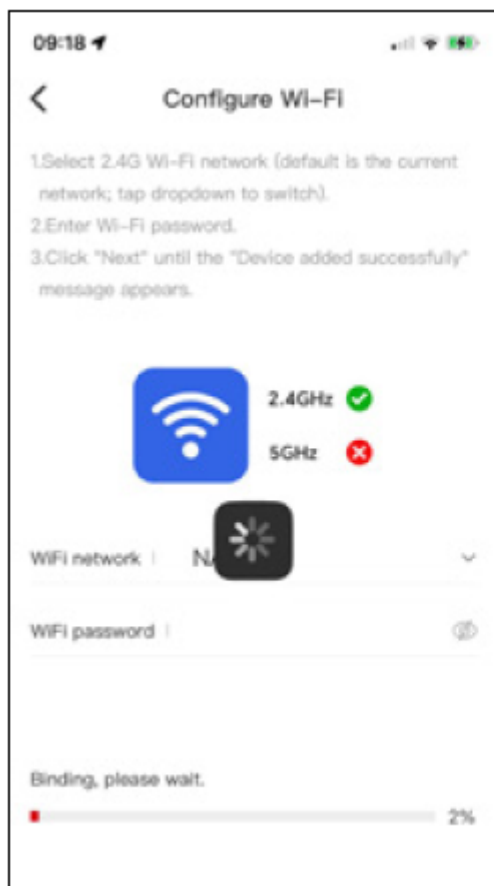

Az eszközöd most párosítva van. Most már távolról is irányíthatod.

Távirányítási funkció

Ezek a funkciók akkor elérhetők, ha a TABIPOWER doboz Wi-Fi-hez van csatlakoztatva, az okostelefon vagy tablet pedig az internethez. A két eszköznek nem kell közel lenniük egymáshoz; A műveletek távolról is elvégezhetők.

Az alábbi kép leírása:

- Az egység valós idejű energiafogyasztása kWh-ban
- Töltődoboz távoli be- és kikapcsolási funkció
- Az egység aktuális energiafogyasztása W-ban
- Valós idejű energiafogyasztás wattban minden USB-C porthoz
- Töltési késleltetés beállítási funkció
- Különbféle információs és beállítások menük



Real-time kWh consumption of the unit

Remote charging box on/off function

Actual power consumption in W of the unit

Real-time power consumption in watts for each USB-C port

Charge delay adjustment function

Various information and settings menus

Megjegyzés: Ha a Wi-Fi jel elveszik, a doboz automatikusan használja az utolsó csomagot, amelyet a kapcsolat megszakítása előtt mentett el, amíg a konténert ki nem kapcsolják. Egy új csomag programozásához először újra kell csatlakoztatni a dobozt Wi-Fi-re.

Töltési késleltetés beállítási funkció

Amikor először állítod be a késleltetést, a "Régiót" kell választanod a "Beállításokhoz" kattintással, hogy megbizonyosodj a megfelelő időzónáról.

Aktiváld az indítási időzítőt, válaszd ki a töltés kezdeti idejét, és állítsd be, hogy ismételd-e ezt a töltési ciklust. Állítsd be a végidőzítőt ugyanígy.

A beállítások megerősítéséhez mentsd el őket a képernyő jobb felső sarkában.

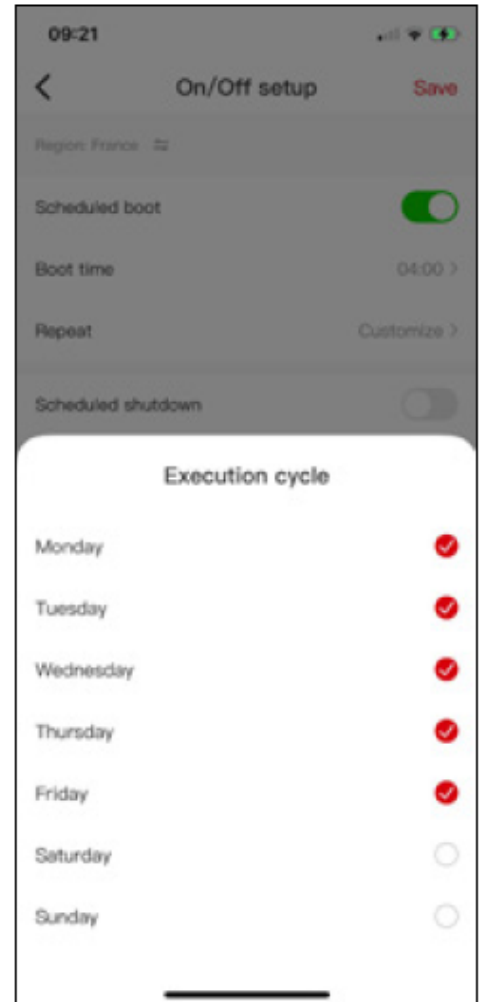
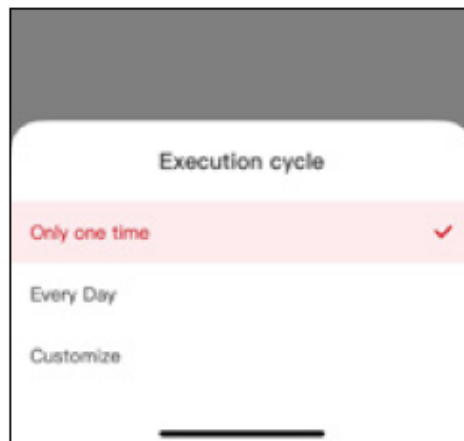
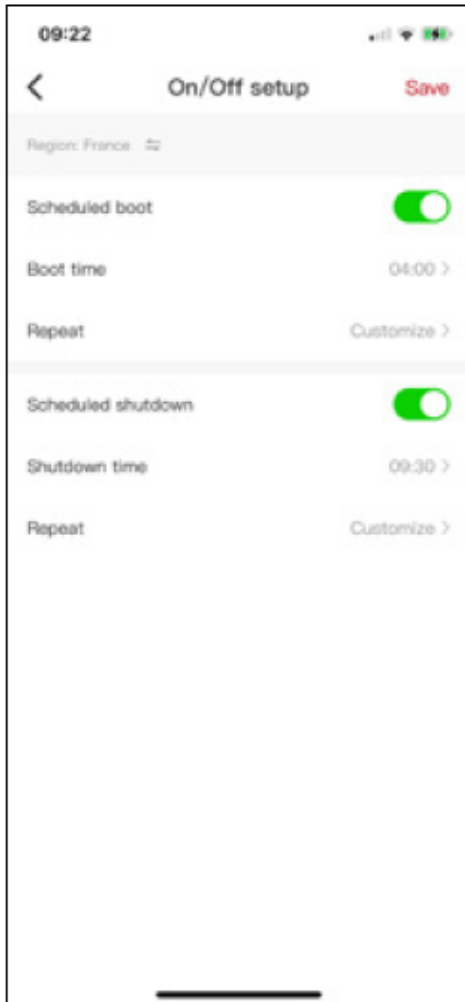

Egyéb helyszínek

- Átnevezni az eszközöket a könnyebb azonosítás érdekében
- Eszközcsoportok létrehozása

- Hozz létre értesítéseket és értesítési üzeneteket
- Oszd meg egy eszközt egy másik megosztott kezelő fiókkal (legfeljebb 10 megosztással)
- Eszközmenedzsment átvitele telefonszám vagy e-mail cím alapján (az eszköz eltávolításra kerül ebből a fiókból)
- Távolítsd el az eszközt



Rename the device for better identification

Create device groups

Create alert messages

Share the device with another account for shared management (up to 10 shares)

Transfer device management via a phone number or email address (the device will be removed from this account)

Removal of the device

Zárási rendszer utasításai

Keménykódos zárolási utasítások

A zár státuszok

áttekintése

- Feloldott helyszín
- Zárt helyzet
- Műsorpozíció

Unlocked position



Locked position



Programming position

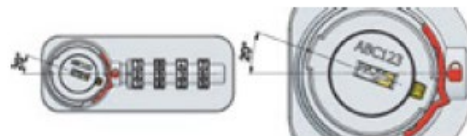

A zár programozási módba állítása

A zár programozási módra váltásához használja a mellékelt programozási tűt vagy tollhegyet.

Nyomva tartsd a programozási gombot a csapkal, és fordítsd jobbra. A záron lévő piros nyílnak a zár körüli háromszöghez kell igazítani.

Ha megtalálod a helyes pozíciót, ellenállást fogsz érezni. Vedd le a kitűzőt. A zár most készen áll a programozásra.

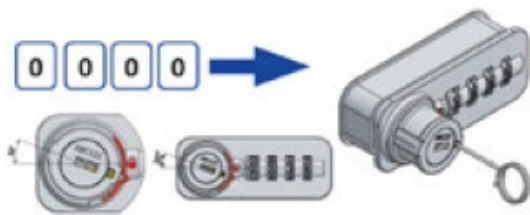

Felhasználói kód beállítása vagy módosítása

1. Először ellenőrizd, hogy a zár zárt állapotban van-e. Amikor először állítod be a zárat, írd be a kódot, 0-0-0-0. Pro módosítsd a kódot, adja meg a jelenleg használt biztonsági kódot.
2. Kapcsold be a zárat programozási módra.
3. Állíts be új jelszót úgy, hogy minden keréket elfordítasz, amíg meg nem kapod a kívánt kódot.
4. Fordítsd balra a zárat, és állítsd vissza zárt helyzetbe. Az új kód megtartása után nyisd és csukd be a zárat. A kód ekkor elmentődik, majd automatikusan összekeverik.

A zár most már használatra kész. Ismételd meg ezt a folyamatot, ha szükséges. Biztonsági okokból javasoljuk, hogy rendszeresen cserélje meg a jelszavát.

Reset a kódot

A zsilip zárva van, és a kód ismeretlen.

1. Helyezd be a mellékelt szervizkulcsot. A zár elfordítása nélkül fordítsd a kulcsot 180°-ra jobbra. A zárnak zárt pozícióban kell maradnia.



2. Nyomva tartsd a programozási gombot a programozó tűvel. Fordítsd a zsilipet, ameddig csak lehet jobbra (kb. 45°). A zsilipen lévő piros nyíl átnyúlik a zsilip körüli piros háromszögen. Vedd le a kitűzőt.



3. Fordítsd el minden keréket legalább 2× 360°-ra, amíg kattogást nem hallasz, vagy amíg teljesen el nem engeded.

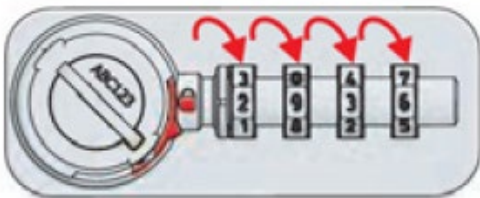

4. Tartsd a zárat a helyén, és fordítsd el a kulcsot 180°-os balra. Vedd le a kulcsot.

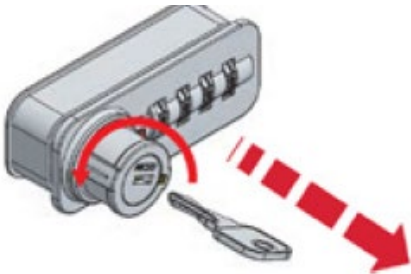

5. Nyisd ki a zárat úgy, hogy jobbra fordítsd a lehető legközelebbre. A kódot összekeverik, és minden kerék 0-ra lesz állítva.



6. Fordítsd balra a zárat, hogy bezárd a zárat. A visszaállítás befejeződött. A kód visszaállítható alapértelmezett értékére: 0-0-0-0.



Ezután kövesse az utasításokat, hogy módosítsd a kódot új biztonsági kód beállításához.

Írányelvek egy szabad kódos zárhoz

A zár státuszok áttekintése

- Feloldott helyszín



Unlocked position

- Zárt helyzet



Locked position

A zsilip kinyitása és bezárása

Az alapértelmezett kód 0-0-0-0. Nyisd ki a zárat úgy, hogy jobbra fordítsd a lehető legközelebbre.

1. Állíts be személyes kódot úgy, hogy minden keréket elfordítsz, amíg be nem állítod a kívánt kódot.



2. Zárd be a zsilip balra fordulva, ameddig csak lehet. A személyes felhasználói kód elmentődik, és automatikusan összekeveredik.



3. A postaláda újraindításához adja be a létrehozott személyes kódot, és fordítsa a zárat jobbra, ameddig csak lehet.



Ezután a kódot a következő felhasználó 0-0-0-0-0-ra állítják vissza.



Vészhelyzeti megnyitás a kód visszaállítása nélkül

Ez az eljárás lehetővé teszi, hogy a vágólapot anélkül nyissad meg, hogy megváltoztatnád a felhasználó személyes kódját.

Győződj meg róla, hogy a zár zárt helyzetben van, és a kód 0-0-0-0-0-ra van állítva.

1. Helyezd be a mellékelt szervizkulcsot. Forgasd el a kulcsot és zárd le az óramutató járásával megegyező irányba, amíg kattogást nem hallasz.



2. Ezután fordítsd a kulcsot 180°-os balra. A zárnak ugyanabban a pozícióban kell maradnia.



3. Állítsd a zárat nyitott helyzetbe úgy, hogy jobbra fordítsd a lehető legközelebbre. A postaláda nyitva van.



4. Csukd be az ajtót, és fordítsd balra, hogy zárd be. Vedd el a szervizkulcsot.



A zár és az ajtó zárva van, a bejárati kód változatlan marad. A postafiók felhasználó a kiválasztott személyes kódjának beírásával nyithatja meg.

Vészhelyzeti megnyitás kód visszaállítással

Ez az eljárás lehetővé teszi, hogy a vágólapot úgy nyissad meg, hogy töröld a felhasználó személyes kódját, és helyette a 0-0-0-0-0 alapértelmezett kódot használod. Győződj meg róla, hogy a zár zárt helyzetben van, és a kód 0-0-0-0-0-ra van állítva.

1. Helyezd be a mellékelt szervizkulcsot. Forgasd el a kulcsot és zárd le az óramutató járásával megegyező irányba, amíg kattogást nem hallasz.



2. Oldd fel a vágóasztal felhasználó által állított személyes kódot úgy, hogy egyesével forgatja el a kereket, balról kezdve. Forgasd a tárcsát, amíg kattogást nem hallasz vagy teljesen ki nem oldódik. Minden keréknek szabadon kell forognia blokkolás nélkül.



3. Fordítsd a kulcsot csak 180°-os balra. A zárnak ugyanabban a pozícióban kell maradnia.

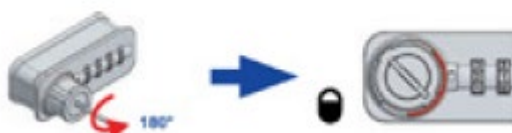

4. Állítsd a zárat nyitott helyzetbe úgy, hogy jobbra fordítsd a lehető legközelebbre. A postaláda nyitva van. Vedd le a kulcsot.



5. Csukd be az ajtót, és fordítsd balra, hogy zárd be. A felhasználó személyes kódja eltávolításra kerül, és a jelszó 0-0-0-0-0-ra állítódik.

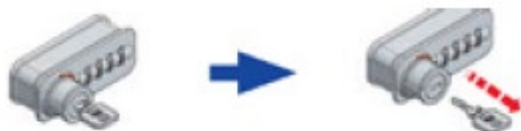

Tudjon meg többet

Karbantartás

Meghibásodás esetén (az ON/OFF kapcsoló jelzőlámpája nem világít fel):

- Húzd ki a tápkábelt a 230V-os konnektorból.
- Nyisd ki a biztosítékfedőt úgy, hogy lapos fejjű csavarhúzóval nyitod fel felülről és alulról.
- Ellenőrizd a biztosíték állapotát, és szükség esetén cserélje ki (6,3 A).
- Csukd be a fedelet, és csatlakoztasd vissza a tápkábelt egy 230 V-os konnektorba.
- Nyomd meg az ON/OFF gombot. Ha a lámpa nem világít, vedd fel a kapcsolatot a Naotic kereskedőddel.

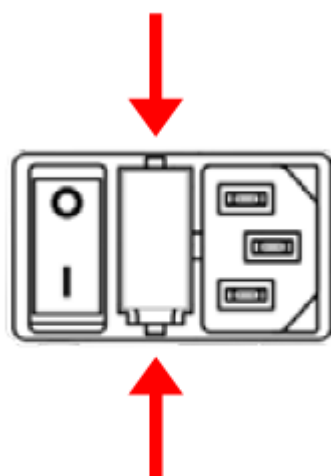

Termékgondozás és tisztítás

- Húzd ki a tápkábelt.
- Ne használjon alkoholt, oldószereket vagy felületaktív anyagokat tartalmazó tisztítószeret.

- Ne fújjon közvetlenül vizet vagy mosószert a termékre.
- Nedvesíts egy puha, száraz kendőt vízzel, és csavard ki amennyire csak lehet, mielőtt megtisztítod a terméket.

Élettartam végi hulladékkezelés

A Tabisafe® S10-et egy elektromos vagy elektronikus berendezések újrahasznosítására kijelölt gyűjtőpontba kell adni.

További információért az elektromos és elektronikai berendezések gyűjtőpontjairól vegye fel a kapcsolatot helyi hatósággal vagy hulladékkezelő céggel.



Európai irányelv 2012/09/EU

Az Európai Irányelv 2012/09/EU az elektromos és elektronikai berendezések hulladékáról (WEEE) előírja, hogy a régi háztartási elektromos készülékeket nem szabad a normál települési hulladékkal együtt árulni el.

A régi készülékeket külön kell gyűjteni, hogy optimalizálják az általuk tárolt anyagok visszanyerését és újrahasznosítását, valamint csökkentsék az emberi egészségre és a környezetre gyakorolt hatást.

A kihúzott szemertartó szimbólum minden terméken látható, emlékeztetve arra, hogy külön kell beszedni.

A fogyasztóknak a helyi hatóságokhoz vagy kiskereskedőkhöz kell fordulniuk a termék megfelelő ártalmatlanításáról információért.



EU-MEGFELELŐSÉGI NYILATKOZAT

Ezt a megfelelőségi nyilatkozatot a gyártó kizárólagos felelősségére bocsátják ki.

Mi, Naotic SAS, 6 Rue Marcel Lallouette 44700 Orvault France kijelentjük, hogy a termék:

Termék típusa: Töltőtorony

Márkanév: Naotic

Termék: Tabisafe® S10

Modell: 612020 - 612021

Gyártó/Importőr: Naotic

Gyártó/importőr címe: 6 Rue Marcel Lallouette - 44700

Orvault – Franciaország

Megfelel az Európai Tanács irányelveinek alapvető követelményeinek és egyéb vonatkozó rendelkezéseinek, és megfelel a következő szabványoknak és/vagy normatív dokumentumoknak:

Low Voltage Directive 2014/35/EU

EN 62368-1:2014+A11:2017

EMC Directive 2014/30/EU

EN 55032:2015+A1:2020

EN 55035:2017+A11:2020

EN IEC 61000-3-2:2019+A1:2021

EN 61000-3-3:2013+A2:2021

RoHS Directive 2011/65/EU & revision (EU)

2015/863

Thomas BRETON

10/07/2025, Orvault

